



information

## クランプ各種

### U字溝吊上げクランプ

型 式	メーカー	最大使用荷重(kg)	開口部 A(mm)
ECH-100	イーグルクランプ	100	150~190
ECH-200	イーグルクランプ	200	50~100

寸 法(mm)								製品質量(kg)
B	C	D	E	F	G	H		
300	55	19	252~350	168	54	101	4.0	
220	55	19	258~364	162	54	101	3.8	

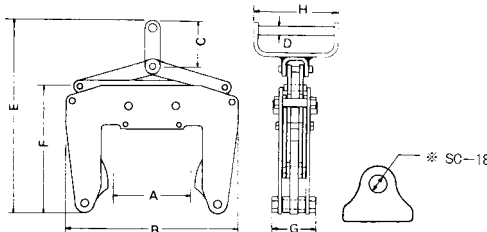

### U字溝側溝蓋吊上げクランプ

型 式	メーカー	最大使用荷重(kg)	開口部 A(mm)
UGH-250	イーグルクランプ	250	900 · 1000 (850~930) (950~1,030)

寸 法(mm)						製品質量(kg)
B	C	D	E	F		
190	140	120~500	104	149	16.8	

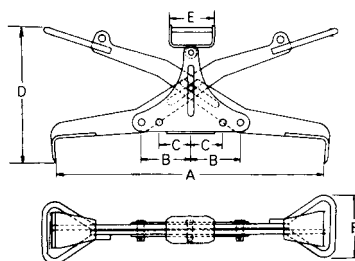

### U字溝吊クランプ

完全自動着脱の繰り返し作動により、作業が迅速かつ簡単です。

型 式	BCU-1A
メーカー	スーパーツール
クランプ範囲(mm)	200~600
重 量 (kg)	21

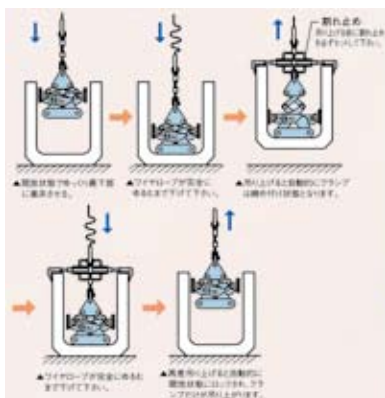

■使用例



⚠ 長尺ものは安全上必ず天秤使用の上、2点吊りを厳守して下さい。

### パネル用無傷クランプ

型 式	メーカー	最大使用荷重(kg)	開口部 A(mm)
ECA-1	イーグルクランプ	1000	50~150

寸 法(mm)											製品質量(kg)
B	C	D	E	F	G	H	I	J	K	L	
325~375	110	110	350~480	290	125	105	54φ	120	72	16	15



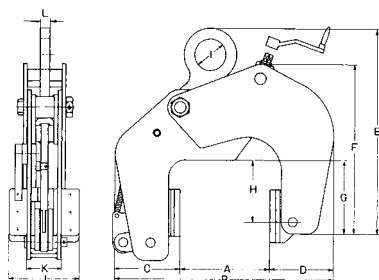

## クランプ各種

### 間知ブロック用クランプ

型 式	メーカー	最大使用荷重(kg)	開口部 A(mm)
EKB-1000	イーグルクランプ	1000	110~220
寸 法(mm)		製 品 量 (kg)	
B	C		
230	26	60	

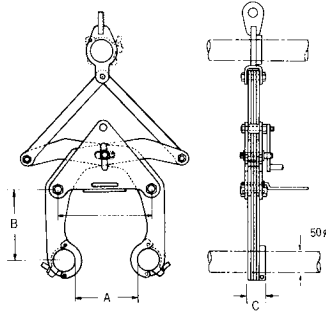

### 無傷引張クランプ

型 式	メーカー	最大使用荷重(t)	開口寸法 (mm)	寸 法(mm)										製 品 量 (t)
				A	B	C	D	H	I	E	F	J		
HP-YF	イーグルクランプ	1 1/2	0~30	280	122	38	60	132	40	40	52	65	4.3	
HP-YF	イーグルクランプ	3	0~40	360	140	48	65	156	60	40	70	90	7.4	

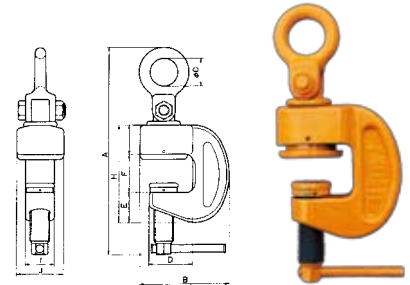

### H鋼用ハンドクランプ

型 式	メーカー	最大使用荷重(kg)	開口寸法 (mm)	寸 法(mm)										製 品 量 (kg)	
				A	B	C	D	E	F	G	H	I	J		K
HHC	イーグルクランプ	60	0~12	13	20	17	10	86	58	20	136	28	90	16	0.5

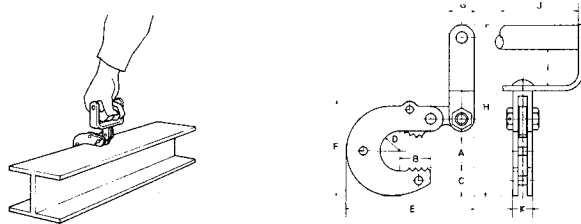

### ドラム缶用無傷クランプ

型 式	メーカー	最大使用荷重(t)	寸 法(mm)										製 品 量 (kg)
			A	B	C	D	E	F	G	H	J	K	
DLV-0.5	イーグルクランプ	0.5	22	43	305	332	140	437	10	440	136	90	7.8

